



## HOTO PANEL

Hoto è un programma completo che consente di suddividere ambienti di lavoro e spazi polivalenti creando infinite configurazioni.

I pannelli sono in metacrilato bisabbiato spessore mm 3 completi di traversi e attacchi per montanti. Il giunto connettore a scomparsa è costruito interamente in acciaio e garantisce un perfetto e rapido assemblaggio tramite l'utilizzo della sola chiavetta in dotazione.

- Formati disponibili
- Lineare L 58 H 183
  - Lineare L 98 H 183
  - Curvo L 95 H 183

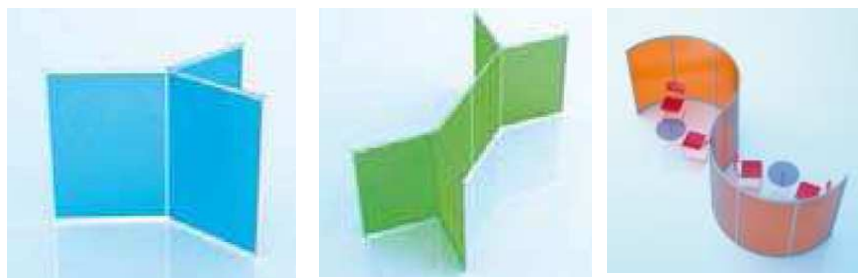
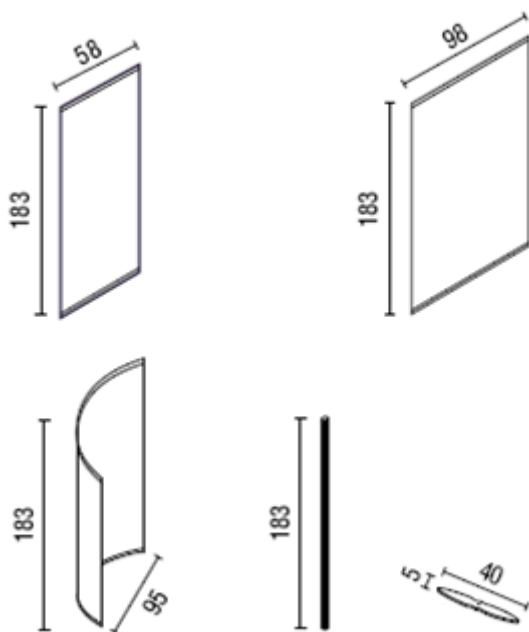

### COLORI DISPONIBILI

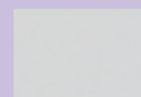

Neutro

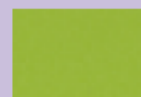

Verde



Arancio

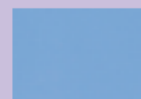

Azzurro

**MECO****Area****PRODOTTO****NEWFORM**  
UFFICIO

abf barnabei

**SKANN****Delta ufficio®**

Divisione Arredamento Ufficio

Dal 1983  
al servizio  
delle imprese

Via G. di Vittorio 5/50 - 50145 Firenze

Tel. 055.308140 r.a. - Fax 055.308145

e-mail: f.draghi@deltaufficio.it

Codice Fiscale e P.IVA 03363350483 - C.C.I.A.A. Firenze 353741 - Iscr. Trib. Firenze 36243

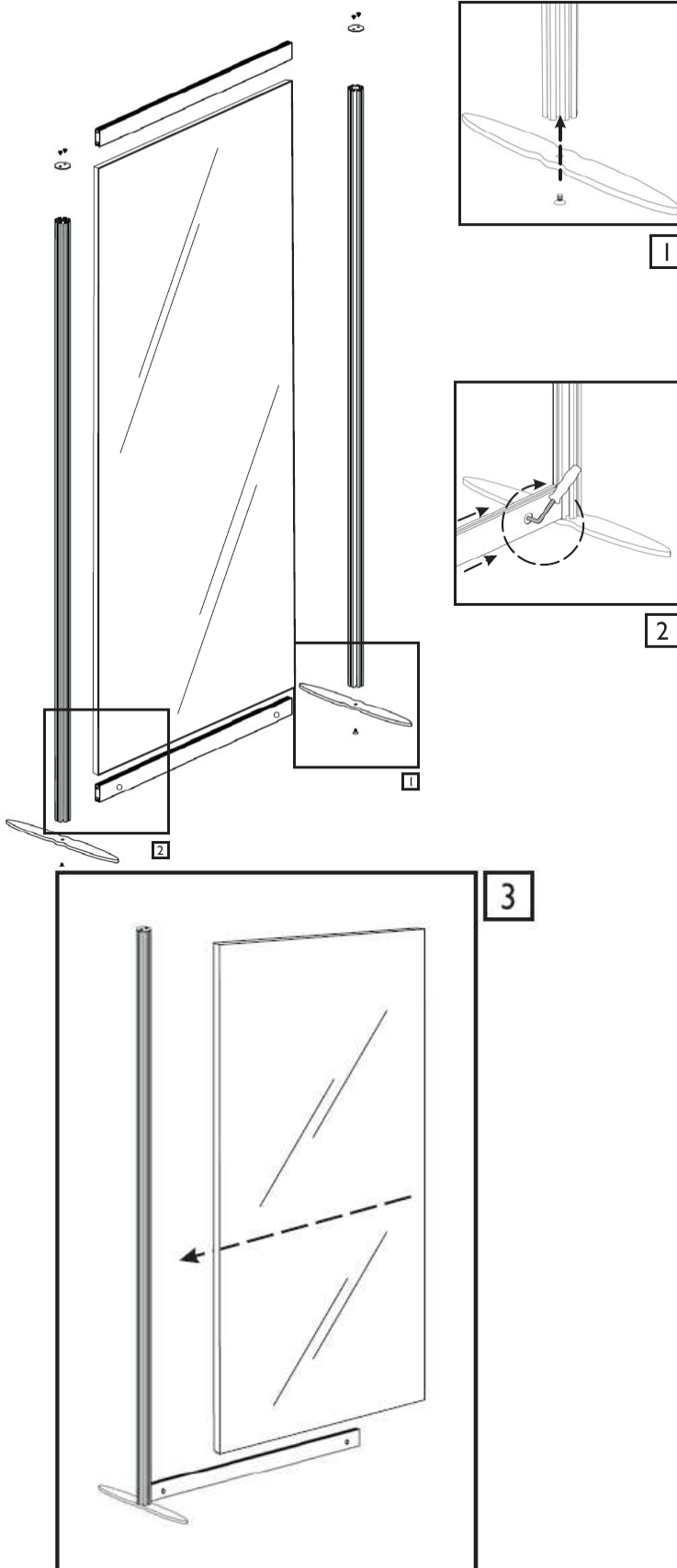
[www.espositori-portadepliant.it](http://www.espositori-portadepliant.it)[www.arredamento-ufficio.it](http://www.arredamento-ufficio.it)[www.segnaletica-aziendale.it](http://www.segnaletica-aziendale.it)

1. Inserire il traverso nel montante e fissare con la chiave.

2. Fissare il piede al montante tramite la vite a testa svasata.

3. Inserire il pannello in metacrilato lungo la scanalatura del traverso.

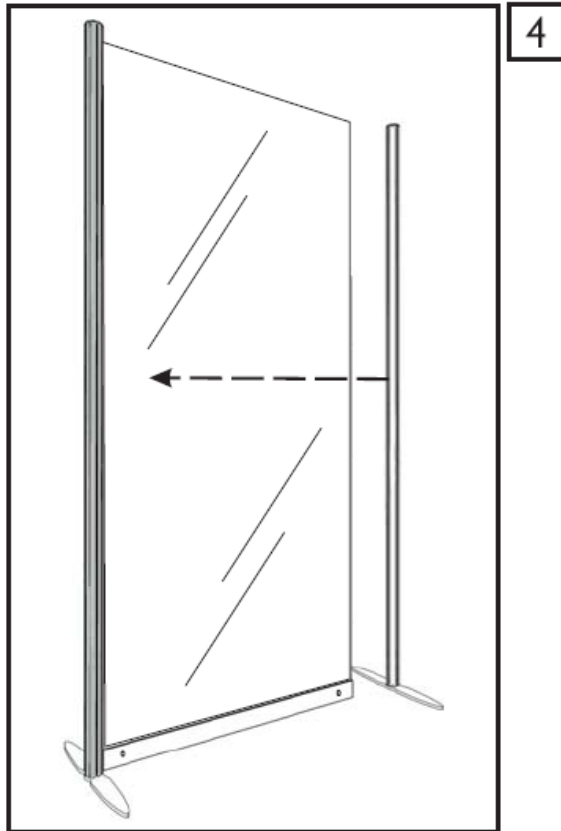

4. Posizionare il secondo montante e ripetere l'operazione 2 per fissare il traverso al montante.

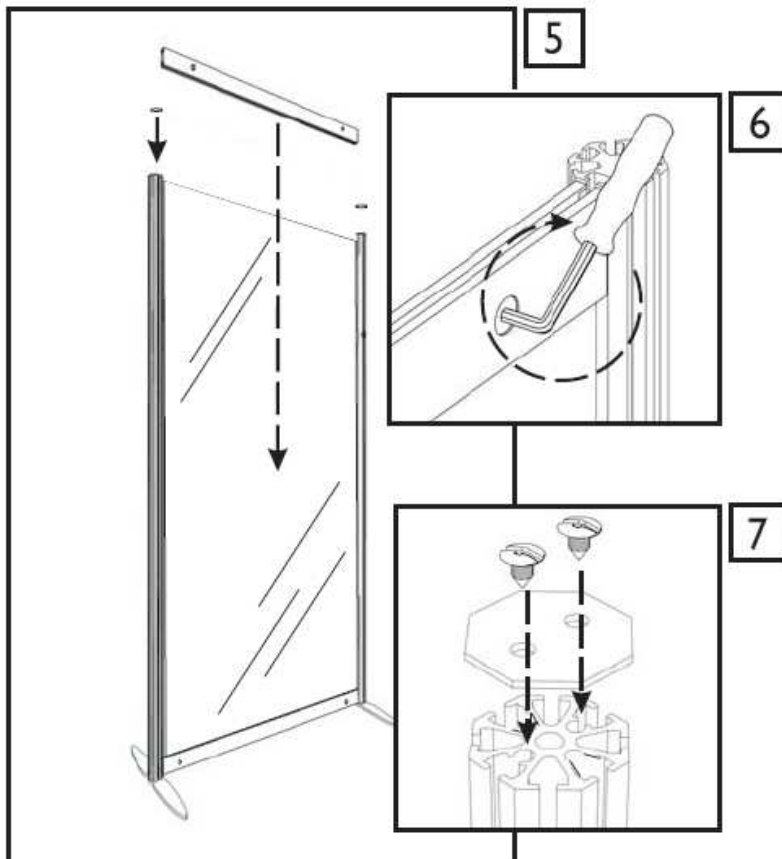

5. 6. Posizionare i pannelli secondo la composizione desiderata e fissare il traverso al montante mediante la chiave. 7. Fissare il tappo al montante.

MECO

Area

PRODOTTO

NEWFORM

UFFICIO

abf barnabei

SKANN

# Delta ufficio®

Divisione Arredamento Ufficio

Dal 1983  
al servizio  
delle imprese

Via G. di Vittorio 5/50 - 50145 Firenze

Tel. 055.308140 r.a. - Fax 055.308145

e-mail: f.draghi@deltaufficio.it

Codice Fiscale e P.IVA 03363350483 - C.C.I.A.A. Firenze 353741 - Iscr. Trib. Firenze 36243

[www.espositori-portadepliant.it](http://www.espositori-portadepliant.it)

[www.arredamento-ufficio.it](http://www.arredamento-ufficio.it)

[www.segnaletica-aziendale.it](http://www.segnaletica-aziendale.it)

## INGOMBRI PARETI DRITTE E CURVE

